

USS-aktuellt

NR 2/01

April

Årgång 24

OBS !

ÄNDRAT SJÖSÄTTNINGSDATUM SID 4

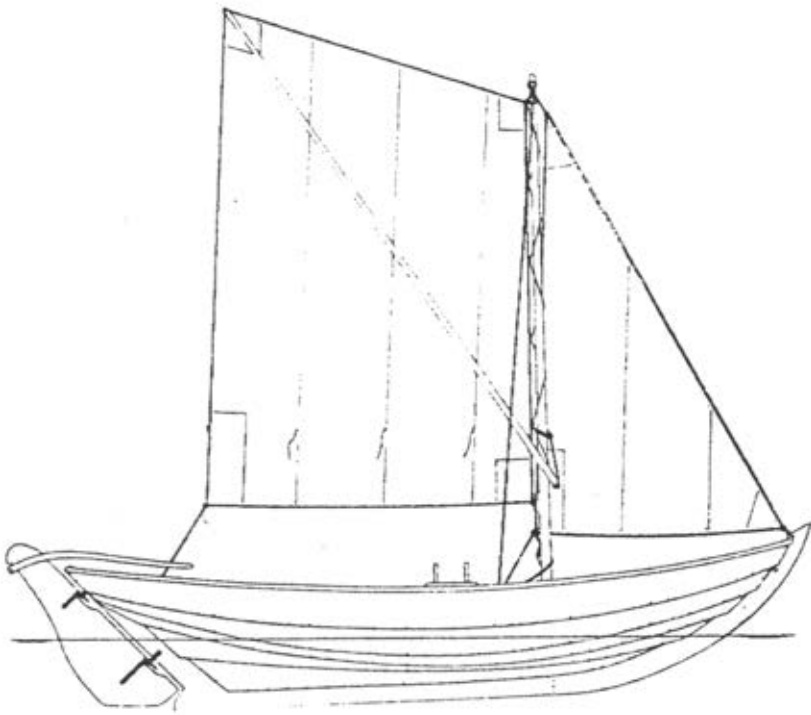

REFERAT FRÅN ÅRSMÖTET
BRYGGVAKTEN OCH VHF-LISTA
KALENDARIUM
NYA UPPSÄGNINGSDATUM OCH AVGIFTER

USS´HEMSIDA:
WWW.USS.C.SE

Omslagsbild: Blekingeeka (Blekinge museum)

INNEHÅLL	sid
Kapten har ordet	3
Medlemsmöte	4
Ändrat sjösättningsdatum OBS!!	4
Rosersbergseskadern	4
Årsmötet	6
USS Styrelse & funktionärer	9
Gratis USS-vimplar	12
Kappseglingsprogram	13-14
Bryggvakten - Riv ur!	15
VHF-förteckning	24
Kalendarium för ungdomssektionen	27
Aktiviteter	28-32
Seglingens dag 9 juni vid Skarholmen	32
Redaktörens ruta	34
Fint på Klinten, Midsommarfest	34
USS-avgifter	35
Hamn och varv	36-
Nya uppsättningsdatum och avgifter	36
Anslagstavlan	39

Manusstopp

30 augusti 2001

Uppsala Segel Sällskap
Skarholmen
756 53 Uppsala
Tel.: 018 / 32 06 59

Manusadress:
Thomas Sütt: tel.: 018 / 122 123
Östra Ågatan 11
753 22 Uppsala
e-post: reinbow@hem.passagen.se

Ordförande:	Lars-Eric Södersröm	tel.: 018 / 36 60 12
Sekreterare:	Leif Engqvist	tel.: 018 / 32 43 21
Kassör:	Bo Anjou	tel.: 018 / 42 50 56
Varvschef:	Allan Petterson	tel.: 018 / 30 93 18
Hamnchef:	Michael Eriksson	tel.: 018 / 39 80 51



EFTER ÅRSMÖTET HAR nu ett nytt verksamhetsår startat på allvar och jag vill passa på att än en gång tacka våra avgående styrelseledamöter/verksamhetsansvariga för det arbete Ni lagt ner på att föra USS verksamheter framåt. Många har varit med i Styrelsen 10 – 15 år.

EN FÖRYNGRING/FÖRÄNDRING är alltid bra för framtid och utveckling och jag ser med tillförsikt fram mot det kommande verksamhetsåret Det är alltid lätt att säga: ”Vi måste få in yngre personer i styrelsen”. Detta är inte så lätt för det visar sig att våra yngre medlemmar ofta har fullt upp med krävande arbete i dagens samhälle och aktiviteter för barnen som tar tid i anspråk m m. Jag tycker att vi för närvarande i USS har fått en bra mix av äldre och yngre både i styrelsen och bland övriga funktionärer. Några av våra ansvariga är pensionerade och har ”lediga dagar”. Jag vill framhålla att dessa har inte så många ”lediga dagar” med tanke på det arbete de lägger ner i USS under dagtid som andra inte har möjlighet att göra. Det är också så att när barnen blivit äldre finns det för en del mer tid över för engagemang i föreningslivet.

HAMN- OCH VARVSAVGIFTEN höjdes med 300 kr vardera vid årsmötet. Detta var nödvändigt för att vi skall kunna hålla en

hög standard i vår verksamhet och det är glädjande att medlemmarna inser detta och inga diskussioner beträffande höjningarna förelåg vid årsmötet. Det har också visat sig att många har utfört aktivitetsarbete och det är mycket positivt med detta engagemang bland medlemmarna. Att man också med 5 timmars aktivitetsarbete undviker aktivitetsavgiften på 500 kr gör ju att kostnaderna för att ha båten i USS sänks. I detta sammanhang skall också nämnas att det finns möjlighet att teckna sig för arbete i pärmén i klubbhuset. För dem som inte klarar hårdare kroppsarbete finns exempelvis sådant som packning av USS-aktuellt, göra i ordning fika i samband med kvällsseglingar och biträde till klubbmästeriet mm.

DEN 9 JUNI HAR VI ÖPPEN HAMN i samband med Svenska Seglarförbundets ”Seglingens dag” och Bosse Hagman ansvarar för vår del i detta som sker i samarbete med ESK, UKF och UMS. Säkert behövs medlemsinsatser i samband med detta och Du som är intresserad hör av Dig till Bosse eller styrelsen

BÅTSÄSONGEN BÖRJAR och vi hoppas alla på en fin sommar. Delta gärna i Rosersbergsseskadern i början av juni. Prova också kappsegling i samband med Slottsrundan m fl seglingar och jag vet att kappseglingsskommittén har nya grepp för att få fler att börja kappsegla på en nivå som passar kunnandet och ambitionsnivån. Jag önskar våra kappseglare lycka till inför den kommande säsongen och även ett lycka till åt våra ungdomar med de planerade seglarkurserna och till alla medlemmar

HA EN BRA SOMMAR

Lars-Eric ”Lasse” Söderström
Ordförande

Missa inte **Välkommen till
MEDLEMSMÖTE**

Onsdag den 16/5 i USS klubbhus

Kl 18.45 information för nya medlemmar

Kl 19.30 Medlemsmöte med information

**och efter detta berättar Majken Roos om sin och Bertils
” Långfärdsegling i främmande länder med Exuma ”**

OBS!!

**Sjösättning
ÄNDRADE DATUM**

Sjösättning kommer att ske fredagen 27 april med start klockan 16⁰⁰ och hela lördagen 28 april. Tidigare information om sjösättning söndagen 29 april är ogiltig. Närmare information finns på USS anslagstavlor vid klubbhus och varv.

Kom ihåg att märka era vaggor med namn och telefonnummer så att de inte riskerar att bli bortstädade!

**Rosersbergseskadern
2 juni**

Dags för den traditionella eskaderseglingen lördag den 2 juni i samarrangemang med ESK

Vi samlas i hamnen för avgång kl 10.00 och sedan ankrar vi upp i Bondkroken för sill-lunch som brukligt är.

Bryggan vid Rosersberg är bokad och där samlas vi för grillning och andra gemensamma aktiviteter

Ytterligare upplysningar genom klubbmästeriet





Den överlägsna segelbåtsmotorn

F8hk - F9,9hk

- * **Specialpropeller för maximal dragkraft & backegenskaper**
- * **Lång rigg**
- * **Extra lång rigg**
- * **Manuell**
- * **Elstart**
- * **Elstart med reglage**
- * **10A laddning av batteri**
- * **4 olika modeller**

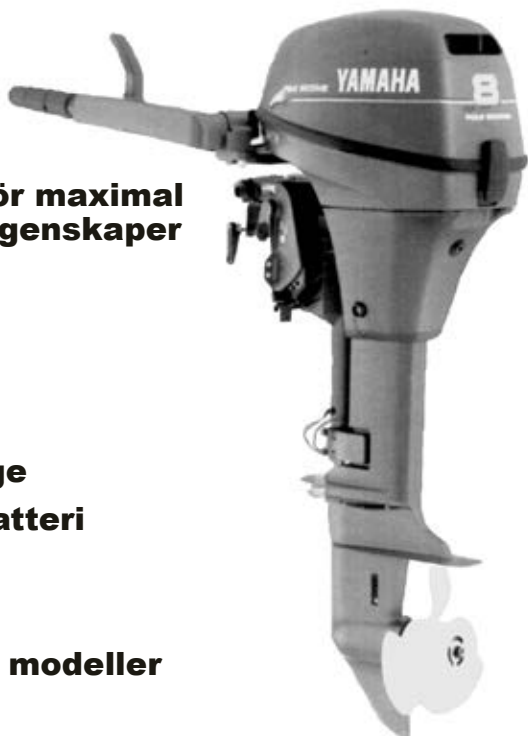

**Finns även i andra modeller
2hk - 4hk - 6hk**



BÅTAR - MOTORER - TILLBEHÖR

Bertil
WIK MARIN AB

Mältargatan 19 753 18 Uppsala Tel: 018 / 13 13 00

Referat från årsmötee den 24/3 2001

Årsmötet hade samlat fler deltagare än på länge och bänkar måste bäras upp från husets nedre regioner för att alla skulle få sittplats. Vår ordförande inledde mötet med att hälsa alla välkomna och Stig Jansson valdes att som opartisk ordförande leda förhandlingarna under §7 – 9 där det redogjordes för verksamhetsberättelse samt resultat-och balansräkning. Mötet beviljade styrelsen ansvarsfrihet för det gångna verksamhetsåret.



Fullsatt...

KASSÖREN BO ANJOU presenterade budgetförslag och avgiftsförslag som styrelsen tagit fram inför det kommande verksamhetsåret. En kortare diskussion förekom med anledning av förslaget om kortläsare för grindarna i hamnen och klubbhuset. Det framkom att en ny typ av magnetläsare skulle kunna användas vilket skulle underlätta på så sätt att man kunde ha magnetläsaren på sin nyckelknippa i stället för kort och kod.

Mötet beslutade att intendenten tillsammans med Anders Öström och Janne Nyström skulle ta fram en bra lösning med iakttagande av den typ av lösning som Anders Öström informerat om.

Årsmötet godkände den föreslagna budgeten samt en höjning av hamn- och varvsavgifter med 300 kr vardera.

Därefter förrättades val av styrelseledamöter och övriga funktionärer. Valberedningen *Ulf Sandberg* hade gjort ett mycket bra arbete med att ta fram kandidater och som tack för detta överräckte Lasse Söderström en bukett blommor till Uffe.

ULF FREDING HADE inledningsvis begärt ordet och i samband med mötets avslutande överlämnade Ulf ett pris till USS som han själv och *Per-Olof Agge* erövrat i Sandhamn 1942. Priset skall sättas upp i vårt prisskåp på övervåningen och Ulf framförde hälsningar från Per-Olof Agge som numera är bosatt i Hälsingborg.

Priset som de nämnda herrarna er-

övrade är en glasvas med inskription ”Sandhamn 1942” och detta vann man mitt under brinnande krig. Seglingarna genomfördes på Kanholmsfjärden på försvarsanläggningarna öster om Sandhamn. Ulf och Per-Olof seglade i Neptunkryssar-klassen som då var ganska ny. Båten de seglade var USS lottbåt och det var styrelsen i USS som uppdrog åt dem att segla båten. På den tiden var det en stor händelse för dessa ungdomar att ta sig till Sandhamn (Något tal om hjälpmotor var det inte på den tiden) och resultatmässigt så måste USS styrelse ha varit mycket nöjda med deras insats.



EFTER DETTA UTDELADES blommor och silvernålar till medlemmar med 25-årigt medlemskap. 17 medlemmar fick i år denna utmärkelse och ett 10-tal kom till mötet för att personligen motta utmärkelsen.

Rolf Spörndly utsågs till hedersmedlem för sina insatser inom ungdomsverk-



25-åringar



Avgående Anita Lind hedras efter 10 år i styrelsen.



Klubbmästarinna Helena Gunnarsdotter med döttrarna Lovisa och Linnéa

samheten. Avgående ledamöter från styrelsen avtackades med diplom för förtjänstfulla insatser, blommor och tennbägare. Avgående som var närvarande på mötet var *Anita Lindh, Lasse Gelin, Rolf Wreedh* och redaktören *Anita Gelin Bertze*

ORDFÖRANDE AVSLUTADE därefter mötet och en trivsamt Pub-afton vidtog där vår Klubbmästarinna *Helena Gunnarsdotter* förutom vin, öl och läsk även hade potatissallad med kyckling och tilltuggspett att erbjuda våra medlemmar. Detta hade åtgång och eftermiddagen/kvällen avslutades under gemytliga former.

ETT LITET INSLAG som kan nämnas är att till vårt årsmöte kom två franska ungdomar som studerar i Uppsala. De hade läst på UNT:s föreningssida, där USS finns med, att vi hade årsmöte. Båda är seglingsintresserade och skall studera i Uppsala under ett år. De var intresserade av om det fanns möjlighet att låna eller hyra båt över veckoslut/kväll eller liknande. Vår nye redaktör Thomas Sütt tog hand om dem och kommer att framföra deras önskemål i USS-aktuellt. Detta tycker jag är ett bra exempel på hur ungdomar i dagens kommunikationssamhälle genom IT skaffar sig information.



Myshörna i puben

USS STYRELSE & FUNKTIONÄRER 2001

Styrelsen & funktionärer (1, Hemtel - 2, Arbetstel -3, Mobil)

Uppdrag

Ordf Lars-Eric Söderström 1, 36 60 12
Lingonvägen 7 2, 16 89 20
74300 STORVRETA 3, 070-544 28 01

E-post lars-eric.soderstrom@hem.utfors.se

Vice ordf. Bo Hagman 1, 30 25 70
Besmansvägen 13
756 47 UPPSALA

Sekr. Leif Engqvist 1, 32 43 21
Rosenvägen 59 2, 471 77 89
756 52 UPPSALA 3, 070-425 01 72

E-post leif.engqvist@its.uu.se

Suppl. Jonnie Bengtsson 3, 070-56 41 759
Östra Ågatan 93
753 18 UPPSALA
sommaradress: USS
756 53 UPPSALA

Kassör Bo Anjou 1, 42 50 56
Handarbetsvägen 88 3, 070-769 23 38
757 57 UPPSALA

E-post bo.anjou@telia.com

Klubbmästare Heléne Gunnarsdotter
Herrhagens byväg 37 2, 13 96 80
752 67 UPPSALA 3, 070-49 63 083

Suppl. Annie Bengtsson 3, 070-64 22 417
Se Jonnie Bengtsson ovan

Eskaderchef Fredrik Mattsson 1, 12 51 64
Oxelgatan 21 2, 08-720 90 00
753 27 UPPSALA 3, 073-988 39 85

E-post fredrikmattsson@hotmail.com

Suppl. Vakant

Intendent Tommy Fredriksson 1, 50 07 15
Götgatan 5 c 2, 16 86 26
753 15 UPPSALA

E-post christina.fredriksson@cfrevision.se

Suppl. Jan Lundmark 1, 40 36 72
Dirigentvägen 132 2, 13 69 03
756 54 UPPSALA

Styrelsen & funktionärer (1, Hemtel - 2, Arbetstel -3, Mobil) *Fortsätter på nästa sida*

USS STYRELSE FUNKTIONÄRER 2001

Uppdrag

Klinterchef	Per Rang Sjutomtavägen 15 756 46 UPPSALA	1, 30 01 85 2, 16 11 42
E-post	rang@mbox301.swipnet.se	
Suppl.	Rune Larsson Ekolnsvägen 13 E 756 53 UPPSALA	1, 12 52 16 2, 27 29 07 3, 0708-24 80 03
E-post	rune.larsson@uppsalaenergi.se	
Hamnchef	Michael Ericsson Skärfelten 755 91 UPPSALA	39 80 51
E-post	micke.erixsson@telia.com	
Suppl.	Jan Ohlsson Vaksalagatan 39 753 31 UPPSALA	1, 69 55 16 2, 27 38 63 3, 0736-29 12 96
Varvschef	Allan Pettersson Tallbacksvägen 53 756 45 UPPSALA	1, 30 93 18 3, 070-602 27 40
Suppl.	Tomas Candert Häggstigen 4 756 53 UPPSALA	32 02 64
Redaktör	Thomas Sütt Östra Ågatan 11 753 22 UPPSALA	1, 12 21 23 3, 0706-31 60 27
E-post	rainbow@hem.passagen.se	
Juniorledare	Rolf Spörndly Fasanvägen 2 756 53 UPPSALA	32 07 63
E-post	rolf.sporndly@huv.sl.u.se	
vice juniorled.	Susanne Rosjö Gustav Kjellbergs väg 20 756 43 UPPSALA	1, 71 31 32 2, 65 12 11
Klubbhusvärd	Frideborg Hagman Besmansvägen 13 56 47 UPPSALA	1, 30 25 70
Veteranskepp.	Stig Jansson Täljstensvägen 9 F 752 40 UPPSALA	1, 50 50 02

Styrelsen & funktionärer (1, Hemtel - 2, Arbetstel -3, Mobil)

Uppdrag

Kappseglingkom Ellinore Bertze 1, 32 13 48
Rälsvägen 5 B
756 53 UPPSALA

Kappseglingkom Lennart Bertze 1, 32 13 48
Rälsvägen 5 B 2, 69 42 00
756 53 UPPSALA

Kappseglingskom Ulla Fjellström 1, 52 10 53
Ringgatan 47 a 2, 16 36 42
752 17 UPPSALA

Kappseglingskom Britt-Inger Nyberg 1, 25 18 89
Årstagatan 39 2, 16 30 00
754 34 UPPSALA

Vaktchef Ingemar Nilsson 46 09 34
Noreens väg 34
752 63 UPPSALA

Dataansvarig Kurt Sjöberg 1, 32 46 93
Järpvägen 16 2, 08-591 114 00
756 53 UPPSALA

E-post kurt.sjoberg@datagate.se

Webbansvariga Curt o Anita Lindh 1, 38 08 01
Apelsinvägen 58

E-post curt.h.lindh@telia.com
anita.m.lindh@telia.com

Fredrik Mattsson 1, 12 51 64

Alis minnesfond Bo anjou 1, 42 50 56
Bo Larsson 1, 25 84 75
Lennart Bertze 1, 32 13 48
Agneta Setterwall 1, 32 16 14

Styrelsen & funktionärer

Forts. nästa sida

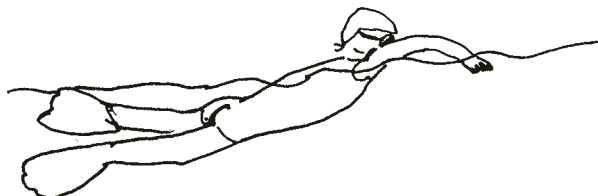

USS STYRELSE & FUNKTIONÄRER 2001

Uppdrag

Revisorer	Ove Larsson	36 70 81
	Kaj Fornhem	42 55 86
Suppl.	Stig Jansson	50 50 02
	Hjalmar Persson	32 45 54
Valberedning	Ulf Sandberg	42 18 10 sammankallande
	Anita Lindh	38 08 01
	Åke Melin	24 45 11
Kappseglings- kommittén	Fredrik Mattson	12 51 64
	Lennart Bertze	32 13 48
	Ellinore Bertze	32 13 48
	Britt-Inger Nyberg	25 18 89
	Ulla Fjellström	52 10 53
Försäkrings- ombud	Ingemar Nilsson	46 09 34
Båtansvarig	Tomas Candert	32 02 64
Ombud f IF	Fredrik Mattsson	12 51 64
Ombud f Starbåt	Tomas Bornegrim	32 44 50
Ombud f 606	Mikael Bertze	10 77 14
Ombud f Lys	Per Rang	30 01 85
Lotteriansvarig	Bengt Kylberg	42 52 63
Mätningsman	Christer Wallsten	40 09 42
Leg. Båt- besiktningsman	Rune Larsson	12 52 16

USS-vimplar

Styrelsen har beslutat att medlemmar skall erhålla gratis vimpel, målsättningen är att samliga USS-båtar skall föra USS-vimpel. Kom in till expeditionen och ta med din uttjänta vimpel så får Du en ny. Vimpeln förs vanligtvis under styrbords vantspridare. Om flera vimplar förs, placera då hemmahamnens vimpel (USS) överst

Kappseglingsprogram för 2001

Följande seglingar arrangeras av USS år 2001.

Slottsrundan

SLOTTSRUNDAN ÄR EN distanssegling där verkligen alla kan delta. Båtarna startar individuellt (beroende på lystal) utanför USS-klubbhus och först i mål vinner. Nytt för i år är att vi kommer att köra två klasser – cruising respektive racing. I cruising-klassen seglar båtarna utan spinnaker. Vandrings- och nyttopris till respektive klassvinnare. Resterande priser lottas ut. Det blir ett knytkalas i samband med prisutdelningen.

Synsams träningsserie

VI KOMMER PÅ samma sätt som förra våren att segla kryss-läns bana på tisdagsseglingarna. Första seglingen startar klockan 19.00 och andra seglingen omedelbart efter det att alla båtar gått i mål i den första. Banan läggs alltid i närhet till hamnen. Alla båtar startar samtidigt. Vi seglar under enklast möjliga förhållanden utan lysberäkning och sådana formaliteter. Det här är verkligen fråga om träning! Utlottning av priser sker efteråt till kaffe och bullar i klubbhuset.

Synsam cup

VARANNAN ONSDAG under hösten kommer det att seglas om Synsam cup. Seglingarna sker runt fasta märken vilka anges på en tavla på startverandan (bojarnas placering framgår av USS-lilla kalender). Resultatet omräknas enligt LYS. Start klockan 18.30 utanför klubbhuset. Efteråt sker prisutdelning i klubbhuset med utdelning av förstapris (solglasögon) samt utlottning av resterande priser. I samband med den sista delseglingen kommer dessutom prisutdelning ske för hela Synsam cup.

Distriktsmästerskapet och Forsbergs Minne

DM OCH FORSBERGS Minne heter de två regattor som arrangeras av USS. Båda regattorna seglas på kryss-läns bana. I DM, som i år kommer att avgöras på en dag, seglar IF-båtar, 606:or och Neptunkryssare. I Forsbergs minne seglar Starbåtar, 606:or, Finnjollar samt OK-jollar (nya för i år).

Kräftköret

KRÄFTKÖRET ÄR PRECIS som Slottsrundan en distanssegling med individuell start. Målgången sker dock på Klinten och efteråt blir det kräftskiva.

Komplett program på nästa sida



11 augusti

KAPPSEGLING

Fullständigt kappseglingsprogram 2001

08 maj	Synsams träningsserie 1	USS
09 maj	Kvällssegling UMS	UMS
10 maj	Sätrabagarn cup 1	ESK
15 maj	Synsams träningsserie 2	USS
16 maj	Kvällssegling UMS	UMS
17 maj	Sätrabagarn cup 2	ESK
19 maj	Slottsrundan (distansegling)	USS
22 maj	Synsams träningsserie 3	USS
23 maj	Kvällssegling UMS	UMS
29 maj	Synsams träningsserie 4	USS
30 maj	Kvällssegling USS	UMS
31 maj	Sätrabagarn cup 3	ESK
2-3 juni	Forsbergs Minne (Starbåt, 606,Finn, OK)	USS
05 juni	Synsams träningsserie 5	USS
06 juni	Kvällssegling	UMS
07 juni	Sätrabagarn cup 4	ESK
09 juni	Vår(b)ruset (distansegling)	UMS
12 juni	Synsams träningsserie 6	USS
13 juni	Kvällssegling	UMS
14 juni	Sätrabagarn cup 5	ESK
16 juni	Distriktsmästerskap för kölbåtar Uppland	USS
19 juni	Synsams träningsserie 7	USS
20 juni	Kvällssegling	
UMS	Sommaruppehåll	

07 augusti	Kvällssegling	UMS
08 augusti	Kvällssegling	ESK
11 augusti	Kräftkötet (distansegling)	USS
14 augusti	Kvällssegling	UMS
15 augusti	Synsam cup 1	USS
18-19 augusti	Ekolnregattan	ESK
21 augusti	Kvällssegling	UMS
22 augusti	Kvällssegling	ESK
28 augusti	Kvällssegling	UMS
29 augusti	Synsam cup 2	USS
01 september	KM USS	USS
02 september	Knut Fredrings Minne (distansegling)	ESK
04 september	Kvällssegling	UMS
05 september	Kvällssegling	ESK
08 september	Höstrus(k)et (distansegling)	UMS
11 september	Kvällssegling	UMS
12 september	Synsam cup 3	USS
16 september	Höstcupen (distansegling)	
ESK		

KAPPSEGLINGSKOMMITTÉN består i år av Fredrik Mattsson (eskaderchef), Lennart Bertze, Ellinor Bertze, Britt-Inger Nyberg samt Ulla Fjellström. Vi hälsar alla välkomna att delta i sommarens seglingar.

Kommenderingslista för Bryggvakten 2001

Två listor!

En i alfabetisk ordning och en i datumordning.

Kommenderingen gäller angivet datum från kl 21.00 till påföljande morgon kl 05.00. Stämpelkort med namn på den för natten ansvarige finns uppsatta i hållare intill stämpeluret i klubbhuset. Kortet skall stämpas före respektive efter vakttiden samt en gång mellan kl 00.00 - 02.00.

”Glömd stämpling”

räknas som ej genomförd vakt natt.

Instruktion för Bryggvakt finns vid stämpeluret och inne i vaktlokalen som är den lilla byggnaden i hamnens norra del. Vaktchefen genomför ett antal, slumpvisa, kontroller på att vakterna vaktar enligt vaktinstruktionen. Att bevakningen hela tiden sker från en plats med god uppsikt över **HELA hamnen**. - Alltså även platserna vid Skarholmsbron! **De första 15 minuterna av vakten** skall ägnas åt genomläsning av en pärm med alla instruktioner för bryggvakten. Pärmen förvaras inne i klubbhuset. Detta är en **säkerhetsrutin** för vakterna och skall **signeras på signeringsblad** i pärmen.

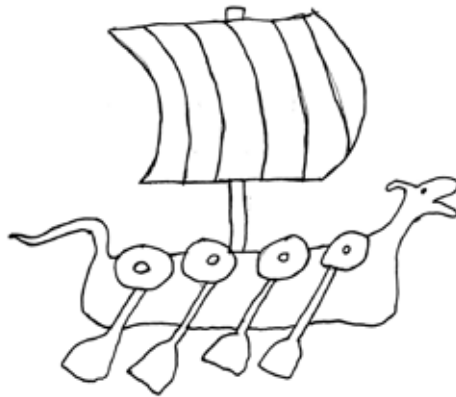

UPSALA SEGELSÄLLSKAP

FÖRTECKNING VHF – RADIO 2001

*Räckvidd = $2,2 \cdot (\sqrt{h} + \sqrt{H}) M$ (sjömil)
där h och H är uttryckta i meter*

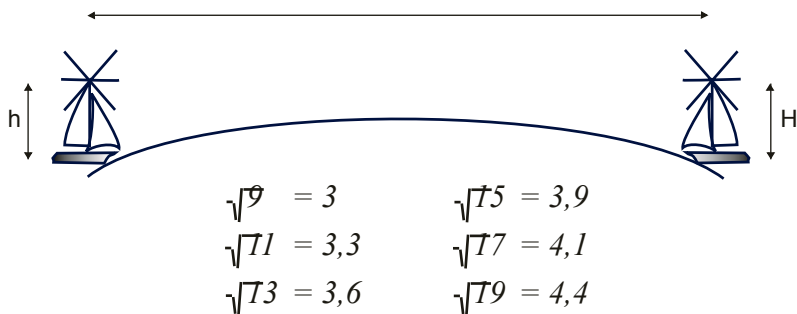

*Ex: Två båtar med antennen på 11m höjd borde
få kontakt med varandra (vid fri sikt) på
 $2,2 \cdot (3,3+3,3)M = 15M$*

Båtgäare	Båtnamn	VHF-signal
Andersson Mikael	Pyrola	7 SY 9629
Anjou Bo	Chinook	7 SY 3705
Axelsson Birger	Rasken	7 SY 6648
Bertze Lennart	Elida	SA 3614
Bertze Olle	Maria	SA 6133
Bexell Bengt	Hilda	SA 7428
Blomberg Svante	No Name	SB 2797
Bohlin Gunnar	Concordia	SB 4287
Bråkenhielm Ingalill	Nessie	7 SY 2060
Candert Tomas	Nanna	SA 3575
Carlberg Sven	Kalabalik	7 SY 2452
Edvinsson Anders	C'est la Vie	SA 5270
Eckfeldt Börje	Meeri	SB 2952
Ekwall Hans	Fri-Fri	7 SY 3186
Engdahl	Malera	8 SY 6403
Engqvist Leif	Casa Nova	7 SY 4634
Eriksson Lars H	Cit Cat	SFB 8143
Falk Gunnar o Ola	Ronda	8 SY 9713
Firle Sascha	Cassiopeia	SA 7150
Forss Lars	Beagle	7 SY 5956
Granholm Anna	Kee - Goo	7 SY 4483
Griph Susanne	Albertina	7 SY 8619
Hagman Bo	Bianka	7 SY 7292
Hallgren Allan	Aqua Verte	7 SY 6871
Hård Åke	Eva	7 SY 7505
Hägglund Göran	Trolleputt	SB 3779
Iggström Nils	Kajsa	SA 3347
Jaansalu Hannu	Meriski	7 SY 8225
Jansson Ove	Ciconia	7 SY 7112
Jodén / Sjöberg	Röde Orm	SA 9289
Juhlin Anders	Juhlia	7SY 6777
Kjörling Hans	Parantösen	SA 4876
Larsson Rune	Andante	SEOJ
Larsson Sten	Dreamgirl	8 SY 7381
Lindh Curt	Rabalder	SFB 8581
Ljungkvist Börje	Rayona	7 SY 6025
Lundkvist Kenneth/Eva	Elixir	SA 5666

Båtägare	Båtnamn	VHF-signal
Nilson Per	Impuls	SA 7347
Nilsson Ingemar	Scandica 4	SB 2790
Nilsson Tommy	Shangri-La	7 SUO
Nyström Odd	Ahlfina	SB 2661
Ohlsson Jan	Åsa 2	SB 2507
Olsson Ulf	Trinde	8 SY 7133
Palmqvist Bengt	Passepartout	SA 3325
Ragnarsson Lars	Larethe	7 SY 6718
Rang Per	Cristina	8 SY 9149
Sidenvall Jan	Matilda	7 SY 3930
Stålhandske Per	Röda Rappet	SB 2400
Sundin Bo	Koh-i-nor	8 SY 9962
Svensson Roland	Maria 2	SA 6312
Svensson Thure	Svea	7 SY 5371
Söderström Lars	Hurricane	SA 6840
Tornberg Claes	Madre Mia	7 SY 9346
Weslien Anders	Inez	7 SY 9452
Wreed Rolf		SA 3361
Wretling Hans	Rattasta	7 SY 8177
Zaine Peter		7 SY 8192
Åkerblom Tommy	Samantha	SA 5067

Om något är fel i förteckningen, fatta pennan, fyll i talongen nedan och skicka den till :

Bengt Palmqvist

Marmorvägen 14 A

752 44 Uppsala

.....
VAR GOD TEXTA !

- Uppgifterna i förteckningen är fel.
 Jag har rättat dem nedan.
- Jag finns ej upptagen i förteckningen,
 men vill vara med.

 Båtägare

 Båtnamn

 Signal

Kalendarium 2001

för optimist- och 606 seglare i ungdomssektionen

- 3 maj** Vårustning av optimister. Alla som tänker sig använda klubbens optimister samlas vid hamnen för vårustning. Samling 18.00.
- 8 maj** Kvällsseglingar startar. Optimistseglarna samlas klocka 18.00 på kvällarna **på tisdagar och torsdagar**. 606-seglarna startar klocka 19.00 och bör också vara på plats senast klockan 18.00.
- 2-3 juni** 606-orna seglar Forsbergs minne
- 6 juni** Alla som ska delta i Seglarlägret på Klinten samlas i klubbhuset för genomgång och betalning klockan 18.00
- 9-10 juni** Sjölekis.. För anmälan se särskild annons. (s 30)
- 11-15 juni** Seglarkurs 606, dagtid. Se särskild annons. (s 26)
- 16-17 juni** 606-orna seglar DM
- 25 - 30 juni** Seglarläger på klinten. För anmälan se särskild annons (s 28). Under denna vecka hoppas vi att övriga klubbmedlemmar tänker på att vi redan är många på Klinten...
- 15 aug** Kvällsseglingarna börjar igen. På hösten endast **onsdagar**. Både optimistseglare och 606-seglare samlas klockan 17.30 på onsdagskvällarna.
- 20-30 aug** Seglarkurs 606, kvällstid. Se särskild annons. (s 26)
- 26 aug** Räkköret för alla Optimistseglare. Rolig tävling på Klinten med fina priser. Se särskild annons. (s 27)
- 1 sept** KM för 606-or
- 15-16 sept** Höstrasta för 606-or

Ny Seglingskurs i USS !

I sommar blir det premiär för en ny typ av seglingskurser på USS.

VI HAR JU SEDAN tidigare Sjölekis med optimistjollar för de yngre seglarna. Vi har Seglarlägret på Klinten veckan efter midsommar för både Optimister och 606:or. På Seglarlägret är deltagarna mellan 10 och 15 år. Vi ska inte heller glömma Inkans individuella seglarskola för vuxna som gått i liten skala i många år.

NU STARTAR USS's seglarkurser. Det är kurser för nybörjare där vi seglar i kölbåt (606:or) och som vänder sig till *ungdomar och vuxna*. Det är enveckas kurser. Den första går i veckan 11-15 juni på dagtid. Den andra går 27 Augusti – 9 September på kvällstid i veckan samt dagtid under en helg. Se nästa sida.

DET ÄR UNGDOMARNA vid USS som är instruktörer. En del av dem har seglat många år nu och har dessutom gått instruktörskurser vid Upplands Segalarföbund. Förra året blev våra ungdomar rekryterade till Stockholm för att driva Solna Seglarskola. Idén till en egen Seglarkurs i USS: regi föddes då.

SEGLARKURSERNA VÄNDER sig till alla som vill lära sig att segla och som är 15 år och uppåt. Vi tänker oss att det kan vara gymnasielever som kanske är intresserade av kappsegling eller kanske vuxna med familj och som tänker sig skaffa en familjebåt. Det är bara det där att man inte riktigt kan segla....

SÅ OM NI KÄNNER NÅGON i familjen, släkten eller på jobbet som frågat er om inte USS har någon seglarkurs att erbjuda. NU har vi det. Eller kanske du själv som läser detta tycker det skulle vara kul att lära dig segla bättre. Nu har du chansen.



Förfrågningar och anmälningar kan göras hos:
Rolf och Nina Spörndly, tel 32 07 63.

USS:s seglarkurser 2001

För äldre ungdomar och vuxna. Försommarkurs och Höstkurs

HÄR FÅR DU LÄRA DIG segla och hantera en segelbåt. Försommarkursen är helt på dagtid, Höstkursen är mer avsedd för den som inte vill spendera en hel semestervecka. Den går kvällstid samt en lörd-sön.

TRE-FYRA BÅTAR av typen 606 används. Det är en kölbåt med 3 mans besättning. Medlemskap i USS innebär att båtarna är tillgängliga att låna utan kostnad resten av året. Juli och halva augusti är båtarna i princip tillgängliga hela tiden.

Försommarkursen

<i>Dagar:</i>	<i>11 juni – 15 juni</i>
<i>Tid:</i>	<i>9.00 – 16.00</i>
<i>Plats:</i>	<i>USS hamn, Skarholmen</i>
<i>Antal elever:</i>	<i>9-12</i>
<i>Instruktörer:</i>	<i>Frerik Holtenius, Niklas Larsson, Olle Bexell, Nina Spörndly</i>
<i>Anmälan:</i>	<i>Sker på telefon 018 32 07 63 (Nina) eller 018 39 93 31 (Fredrik)</i>
<i>Avgift:</i>	<i>1 300 kr</i>

Höstkursen

<i>Dagar:</i>	<i>27, 30, Augusti, 3, 6 September kväll samt 8, 9 September dag</i>
<i>Tid:</i>	<i>17.30 – 20.00 kväll , 9-16 dag</i>
<i>Plats:</i>	<i>USS hamn, Skarholmen</i>
<i>Antal elever:</i>	<i>9-12</i>
<i>Instruktörer:</i>	<i>Frerik Holtenius, Niklas Larsson, Olle Bexell, Nina Spörndly</i>
<i>Anmälan:</i>	<i>Sker på telefon 018 32 07 63 (Nina) eller 018 39 93 31 (Fredrik)</i>
<i>Avgift:</i>	<i>1 300 kr</i>

Slottsrundan

Lördagen den 19 maj

SLOTTSRUNDAN HAR i år fått ny utformning för att verkligen alla skall trivas. Vi seglar två klasser, cruising, respektive racing. Den nya cruisingklassen är avsedd för alla som har en segelbåt med mast och två vita trekantar (vi ordnar rättvist lystal om sådant saknas). Spinnaker är helt förbjudet. I racingklassen deltar de mer erfarna kappseglarna och där är spinnaker tillåtet.

Bansträckning

Rundningsmärken kommer att finnas vid Wik, respektive Skokloster slott. (Maxtid fem timmar, banan avkortas om inte vinden räcker)

Individuell start och först i mål vinner

Cruising LYS 1.00, start klockan 10.00

Racing LYS 1.00, start klockan 11.00

Vandringspris och nyttopris delas ut till respektive klassvinnare.

Övriga priser (fina och många) kommer att lottas ut.

Knytkalas i samband med prisutdelningen

Anmälan i USS, UMS eller ESK:s kappseglingsspärmar eller via

E-mail till: **kurt@datagate.se**

Sjölekis

9-10 juni klockan 10-15

PÅ SJÖLEKIS LÄR DU DIG hantera en optimistjolle. Under de två dagarna får du lära dig att rigga båten och göra den segelklar. Vi går igenom vad de olika delarna på båten heter och hur de fungerar. Väl i vattnet får du prova på att kryssa, länsa, stagvända och gippa.

FÖR ATT FÅ VARA MED måste man vara minst 8 år och kunna simma 25 meter. Du bör också vara van att bada med flyväst på djupt vatten. Egen flytväst ska man ta med. Och matsäck.. Sjölekis genomförs i USS:s hamnområde.

Anmälan sker till:

Rolf Spörndly, Fasanvägen 2 , 756 53 Uppsala tel 32 07 63

Senast söndagen den 3 juni.

Seglarläger den 25 – 30 juni 2001

Nu är det dags att anmäla sig

KOM MED OCH LÄR KÄNNA Klinten på det rätta sättet. I år ”garanteras” det bli fint väder eftersom det förra året kom lika mycket regn som 5-6 vanliga Klintenläger...

Att uppleva Klinten dag och natt tillsammans med de andra jämnåriga seglarkompisarna i klubben har blivit en av de starka traditionerna vi har i USS. Om du är 10-15 år kan du anmäla dig. Både nybörjare och mer erfarna seglare är välkomna för vi gör grupper för olika nivåer.

INSTRUKTÖRER ÄR DET ingen brist på och utgörs av klubbens 606-ungdomar som blivit ”för gamla” för seglarlägret. Vi seglar i år med USS's egen flotta bestående av 14 optimister och tre 606:or. Genom att låna in ett par extra optimister får alla var sin ”egen” båt under lägret. De äldsta seglar i 606-orna som är en tremans kölbåt.

MEN SEGLARLÄGRET ÄR inte bara träning i att segla på bana. Vi gör utflyktssegling en dag. Vattenskidåkning, fiske och annat kul blir det också.

För att kunna delta måste man kunna sova utan föräldrar hela veckan eftersom vi sover i tält på Klinten. Dessutom måste man kunna simma 200 meter. (Vi gör prov!). För nybörjare är ett bra tips att först gå Sjölekis innan lägret.

LÄGERAVGIFTEN ÄR 850 kronor. (550 kr om man går tillsammans med ett fullt betalande syskon).

Det är oftast fler som vill vara med än som får plats så det är bäst att skynda sig att anmäla sig. Det gör man till:

Rolf och Eva Spörndly

Fasanvägen 2, 756 53 Uppsala, tel: 32 07 63 eller

Ellinor Bertze, Rälsvägen 5b, 756 53 Uppsala, tel: 32 13 48

När deltagarlistan blir full sätter vi upp en reservlista.



OBS , OBS, OBS

Ett möte med deltagarna och föräldrarna anordnas *onsdagen den 6 juni klockan 18.00* i Klubbhuset. Då går vi igenom programmet, svarar på frågor och tar emot slutlig och bindande anmälan samt tar upp avgiften. Då måste alla som ska delta på lägret vara närvarande eller höra av sig. Annars går platsen till de på reservlistan.

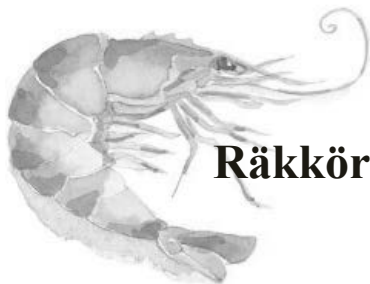

Räkköret den 26 augusti

Den 26 augusti är det dags att göra upp om de ärofyllda vandringspokalerna i Räkköret. Pokalen har ingraverade namn av seglare som senare i livet blivit mycket mycket framgångsrika. Räkköret avgörs i Optimistklassen och man gör upp i två klasser. Under 10 år och 10-15 år.

TÄVLINGEN GÅR PÅ korta banor utanför USS:s klubbhus vid Skarholmen med god publikkontakt och vi använder klubbens båtar som lottas ut. Man ska således inte delta i egen båt. Om det blir många som deltar körs



flera heat för att få båtarna att räcka.



Första start går klockan 11⁰⁰

För anmälan och frågor ring eller skriv till:
Nina eller Rolf Spörndly, Fasanvägen 2, 756 53 Uppsala,
tel 32 07 63.

Seglingens dag lördagen 9 juni vid Skarholmen

MEDLEMMAR - STÄLL UPP...

med din båt och segla med intresserade besökare och berätta om Uppsala Segelsällskaps verksamhet. Detta har uppskattats oerhört mycket av besökare tidigare år.

Om du har några frågor om detta ring:

Bo Hagman tel. 018-30 25 70

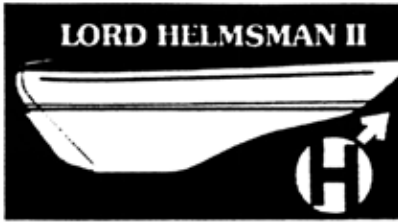

Vårrusta din båt med personlig service från Svenska Koster

- Båtelektronik inkl VHF från SIMRAD och ICOM
- Antenner till VHF och mobiltelefoner (information om montering medföljer)
- GPS-mottagare, även kartplotter

Just nu:

En liten 12-kanals GPS-mottagare - MLR 1.995:-

- Garmin från 2.295:-
- Bottenfärger, epoxiprimer, vax, polermedel mm mm
- Tillbehör till Yanmar- och Volvomotorer
- Vattentäta kvalitetskikare från 1.995:-
- Möbelytter av bästa kvalitet
- Marinplywood och ädelträ

Mobiltelefoner GSM samt kontantkort

- Säkerhetsbesiktning (godkänd av Svenska Båtunionen)
- Båtbesiktning i samband med köp och försäljning

Godkänd av försäkringsbolagen för försäljning och montering av Boatguard
Även försäljning av larm som ringer upp din telefon om båten blir utsatt för inbrott

Eget snickeri

Båtreparationer (SvK anlitas av de flesta försäkringsbolag)

Öppettider

Från första april-midsommar

Måndag-torsdag 17³⁰-20⁰⁰

Övrig tid efter överenskommelse per telefon

018-32 02 04 eller 0708-59 56 09

Svenska Koster

Adress	Telefon	Fax	Postgiro	E-post
Sunnerstavägen 14 756 51 UPPSALA	018-32 02 04 0708-59 56 09	018-32 06 27	66 66 81-2	svenskakoster@telia.com 0708595609@euromail.se

Får jag presentera mig - Jag heter Thomas Sütt och är er nye redaktör. Jag tar över efter avgående Anita Bertze Gelin, så jag vill att ni önskar mig lycka till.

Jag har varit medlem i USS sedan slutet av 80-talet, men på grund av mitt arbete som datakonsult för dagstidningar i hela Sverige har jag varit en i allra högsta grad "vilande" medlem. Jag arbetar idag som datalayoutlärare på Skrapan - Lundellska skolan - och har alltså landat på hemmaplan.

Detta hoppas jag skall ge mig mer tid till den passion jag har för sjölivet med sätta segel och spännande kryss eller ljuvlig slör. Segla är att känna mer än att tänka och räkna ut.

Den förestående sjösättningen när pärlan äntligen hamnar i sitt rätta element och viskar i kölsvinet om långa sköna helger och om sommarens fröjder, ger oss alla de förhoppningar som förra sommaren så snöpligt bedrog oss på.

Jag önskar oss alla en underbar sommar med minnesvärda upplevelser från reling och härliga naturhamnar.

Redaktören

PS

Bistå mig gärna med material om tankar och upplevelser, synpunkter och upplysningar som medlemmarna bör få del av. Adress och E-postadress finns på sid 2. DS

Städdag på Klinten 26 maj kl 10.00.

Midsommarfest

MIDSOMMAR PÅ KLINTEN. Enligt traditionen kläs

midsommarstången kl 13⁰⁰,

fika med jordgubbstårta tar Du med själv.

Fikadags ca 14³⁰.

Gemensam middag på kvällen.

Klubbmästeriet

AVGIFTER

Upsala segel sällskap

ÅR 2001

Inträdesavgift:

senior	1000:-
junior	100:-

Medlemsavgift

senior	300:-
övriga samtliga familjemedlemmar	+100:-
junior	100:-

Hamnavgift: (längd x bredd)

< 10 m ²			1000:-
□ 10 m ²	< 26 m ²		1300:-
□ 26 m ²	< 35 m ²		1400:-
□ 35 m ²			1500:-

Varvsavgift: (längd x bredd)

<10 m ²			1200:-
□10 m ²	< 26 m ²		1300:-
□ 26 m ²			1400:-
Viktstillägg 100:-/ för varje påbörjat ton över 5 ton			

Vid Flottsund

Sommar	1100:-
Vinter	1100:-
El på vintern	1200:-

OBS!

**SAMTLIGA BÅTAR MÅSTE HA
GÄLLANDE FÖRSÄKRINGAR
ENL. STADGARNA**

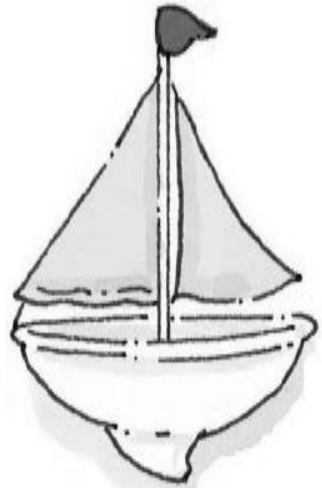

OBS !

Nya uppsägningsdatum och avgifter

Hamnplats sägs upp senast den 1 januari.

Varvsplats sägs upp senast den 31 juli.

Om uppsägningarna sker senare kommer extra avgifter att debiteras.

MEDLEM SOM EJ utnyttjar sin hamnplats under säsongen skall meddela detta så att hamnplatsen kan hyras ut i 2:a hand. Den som ej har utnyttjat sin hamnplats kan få betala 1 extra hamnavgift.

Detta är för att så många medlemmar som möjligt skall få hamnplats.

Avgifter vid sen uppsägning och vid ej betald avgift i rätt tid.

Ej betald hamn- eller varvsavgift i rätt tid.		200 kr
Sen uppsägning av hamnplats	t.o.m. 31 mars	200 kr
Uppsägning av hamnplats, Tom hamnplats,	1 april – 15 juni	1/2 hamnavg. återbetalas
som kan hyras ut i 2:a hand	- 15 juni	1/2 hamnavg. återbetalas
Uppsägning av hamnplats efter	16 juni	Ingen avg. återbetalas
Uppsägning av varvsplats efter	1 augusti	Ingen avg. återbetalas

Avgifterna debiteras vid påminnelse eller vid nästa aviseringstillfälle .

Styrelsen

MEDDELA OM ni har bytt båt det senaste året för planeringens skull. Skall ni inte ha plats hela året utan vill hyra ut i 2:a hand? Meddela då Janne (v. hamnchef)

Tel 0763-29 12 96, 018-69 55 16

Uppsägning av varvs- resp. hamnplats samt eventuellt medlemskap

Har du för avsikt att säga upp din båtplats eller medlemskap underlättar det för oss om du fyller i denna blankett och sänder till: USS, Skarholmen, 756 53 Uppsala

Jag säger härmed upp

Varvsplats, kvarter nr: _____

Hamnplats nr: _____

Medlemskapet

Klubbnycklar bifogas _____ st

Namn: _____

Adress: _____

Tel bost: _____ arb: _____

Pg.nr: _____ (för ev återbetalning av avgift)

Personkonto NB: _____

Annat konto NB: _____

Insändes till USS, Skarholmen, 756 53 Uppsala

Hamnplats - Varvsplats

Ställ dig i kö

Fyll i talongen nedan
OBS!! Ansökan måste förnyas varje år

Detta gäller:

1. Nya medlemmar
2. Medlem med andrahandsplats
3. Gammal medlem utan plats

Byte (USS tillhanda senast 31/1)

Hamnkön (USS tillhanda senast 31/1)

Varvskön (USS tillhanda senast 31/8)

Har plats nr : _____

Namn: _____

Adress: _____

Tel bost: _____ arb: _____

Segelbåt

Motorseglare

Motorbåt

Fabrikat : _____

Längd: _____ Bredd: _____ Djup: _____

Motortyp: _____

Försäkringsbolag: _____

Insändes till USS, Skarholmen, 756 53 Uppsala

ANSLAGSTAVLAN

Jag ber att få tacka för den fina blombuketten USS skickade med anledning av min 50-års dag.

En mycket uppskattad överraskning.

Hälsningar Wulf Becker



Hjärtligt tack till alla klubb-
kamrater för den fina
blomsteruppvaktningen jag fick i
samband med min 60-års dag.

Bo Forsberg

• VARVSSTÄDNING 21 MAJ •

Vi är två ungdomar
från Frankrike som studerar i Uppsala
ett år. Vi vill gärna komma i kontakt
med Er som vill hyra ut Er båt över
en helg eller en vecka. Kontakta oss
på tel: 018-471 43 04

Vincent & Celine Duval

Drottninggatan 14B

753 10 Uppsala



Reservdelar/repationer

Tillverkning av delar
(axlar, linhjul, skruvar mm)
Reparation av båtutrustning
Svarvning/fräsning av alla
material

Thomas Hallin

Tel 0708-971771

Vårens prylar är här!

Vårrusta båten

Mille light bottenfärg 195 kr Yacht lack23 95 kr
Cruiser eco bottenfärg 198 kr Boat rubbing 89 kr
VC 17 eco 198 kr Hard wax 100 kr

Dags att byta logg eller lod?

Silva star logg	1.890 kr
Star logg+lod	2.890 kr
Autohelm ST30 logg+lod	2.695 kr
ST30 logg	1.795 kr

Planera semestern

Stockholms skärgård - båtsportkort 450 kr
Ostkusten 440 kr Åland 625 kr

Garmin portabel GPS från 1.950 kr

Garmin fast monterad GPS från 2.690 kr

Många fina seglarställ från
Musto, Gill och Helly Hansen
Helt ställ (jacka och byxor)
priser från 2.500 kr

VÄLKOMMEN!

Öppettider

Mån-Fre	930-1800
Lör	930-1400
April-maj även	
Sön o helg	1100-1400



Östra Ågatan 95, Uppsala tel. 018 - 10 19 33